

Steel Typenliste

Massivholz-Schlafraumsystem
Wildeiche gebürstet

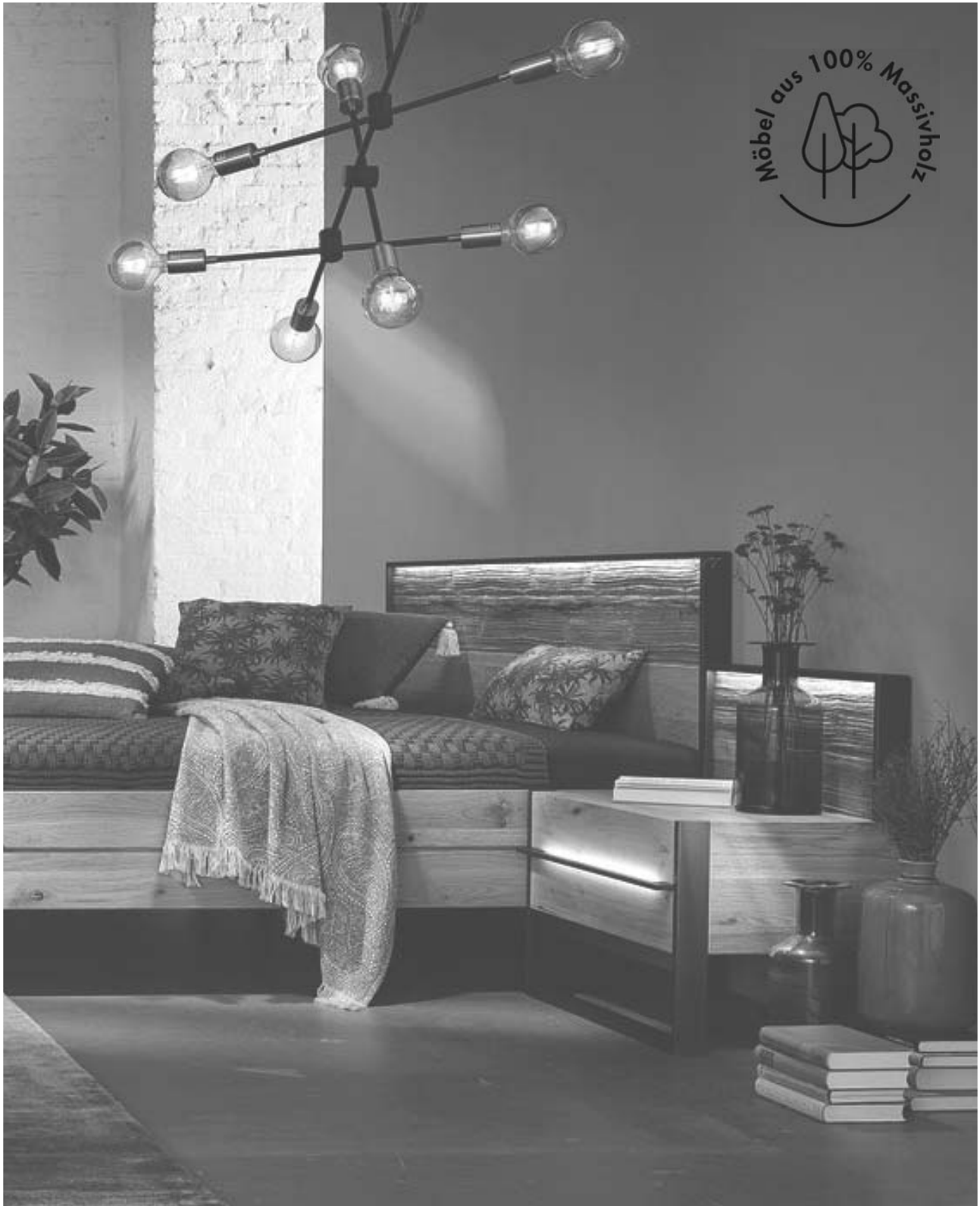

THIELEMEYER
Manufaktur für Schlafräume

Unsere Werte

Wir stehen für natürliche und exklusive Schlafumgebungen in innovativem Design.

Für unsere Produkte nutzen wir das Beste, was die Natur zu bieten hat – ihre Einzigartigkeit.

Unsere Werte folgen einem einzigen Ziel: dem Maß Ihrer Zufriedenheit.

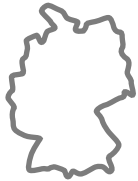

Qualität – Made in Germany

Seit jeher werden unsere Produkte in Deutschland gefertigt, genauer gesagt im ostwestfälischen Delbrück-Westenholz. Dort, wo Mensch, Natur und Handwerk unter Verwendung modernster Fertigungstechnik eine perfekte Einheit bilden, entstehen einzigartige Qualitätsprodukte.



Umwelt & Verantwortung

Wir lieben die Natur! Das ist für uns nicht nur eine soziale und ökologische Verantwortung, sondern Teil unserer Firmenphilosophie und ein Qualitätsmerkmal unserer Möbel. Unser selbstverständlich schadstofffreies Holz stammt aus nachhaltiger, verantwortungsvoller Forstwirtschaft.



Holz & Natur

Unser Rohstoff ist Massivholz. Mit seinem breiten Farbspektrum und seiner Natürlichkeit schafft es ein einzigartiges Raumgefühl. Das Material ist so vielseitig in seinen Verarbeitungsmöglichkeiten und gleichzeitig ist jedes gefertigte Möbelstück ein echtes Unikat.



Individualität & Design

Wir fertigen exzellentes Design nach Maß. Neben dem natürlichen Material sind es unsere präzise Fertigung, das Wissen unserer Mitarbeiter und sorgfältige Prozesse, die aus Einzelteilen individuelle Meisterstücke erschaffen.



Tradition & Handwerk

Bereits seit 1922 stehen wir für Fortschritt mit Tradition. Aus einer kleinen Tischlerei mit Ursprung im traditionellen Handwerk sind wir zu einem modernen Möbelproduzenten gewachsen. Die Erfahrung und der Faktor Mensch sind dabei unser höchstes Gut.

Das System Auf einen Blick



Ausführungen

- **Massivholz**
Wildeiche gebürstet
- **Absetzung Spalholz**
- **Kunstleder graphit**
Nutzschicht: 100% Polyurethane
Grundgewebe: 60% Polyester, 40 % Baumwolle
Scheuerbeständigkeit: > 100.000 Touren
Lichtechtheit: >5
- **Spiegel**
bronziert und Kristallglas
- **Colorglas**
graphit,
graphit mit Kristallmotiv
- **Griffe, Bett-Kufe, Bettbank-Kufen, Konsolen-Kufen**
Alu Lack Eisenglimmer

Holzqualitäten

- Kopf- und Fußteile, Fronten Bettseiten und Abdeckblätter: Massivholz mit durchgehender Lamelle
- Kleiderschrank Korpus-elemente: Massivholz parkettiert

Beschläge

- Automatik-Schnellmontage-Scharniere aus Metall.
- Türscharniere immer mit Dämpfung.
- Schubkästen mit Vollauszug und gedämpftem Selbsteinzug.
- Kleiderschränke mit Metall Verbindungsbeschlägen.
- Leichte Demontage von Korpus-elementen durch Rastex-Mini-exenterbeschläge.
- Alle Beschläge sind umzugs- und montagefreundlich.
- Bettbeschlag 4-fach höhenverstellbar.
- Das mitgelieferte Befestigungsmaterial (Dübel, Schrauben) ist ausschließlich für massives Mauerwerk geeignet.

Sonderanfertigungen

Ihre Wünsche sind unser Maßstab. Selbst anspruchsvollste Sonderanfertigungen produzieren wir präzise und in höchster Qualität. Maximale Flexibilität für Möbelmaße und viele weitere Details, wie beispielsweise Anpassungen an Betten, Kleiderschränken, Kommoden oder Nachtkonsolen.

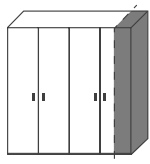

Breitenkürzung

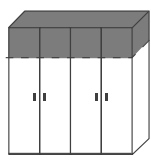

Höhenkürzung

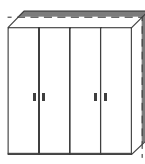

Tiefenkürzung

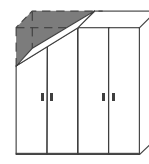

Abschrägung seitlich

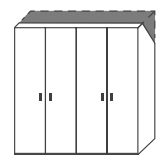

Abschrägung hinten

Oberfläche

Je nach Holzart und deren natürlichen Eigenschaften werden unsere Materialien für die Oberflächenbehandlung ausgewählt. Diese entsprechen der DIN EN 71-3 „Sicherheit von Kinderspielzeugen“ und DIN 53160 „Speichel- und Schweißfestigkeit“.



Siegel

Unsere Produkte sind mit dem Gütesiegel der DGM ausgezeichnet, ein Zeichen, das höchste Material- und Verarbeitungsgüte bescheinigt und für Sicherheit, Haltbarkeit sowie bedenkenlose Inhaltsstoffe steht.



Belastbarkeit

- Einlegeböden max. 20 kg
- Kleiderstangen max. 20 kg
- Schubkästen max. 25 kg
- Hängetypen max. 25 kg



Planung

Gestalten Sie Ihre individuelle Lösung komfortabel mit „furnplan“.

furnplan











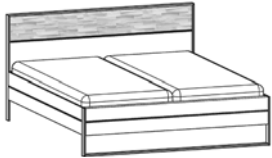
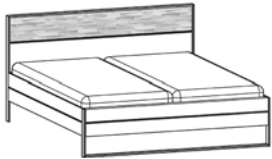
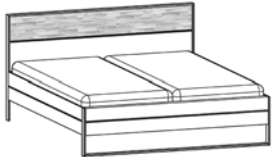
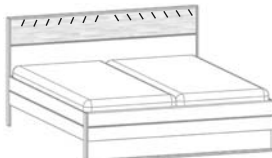
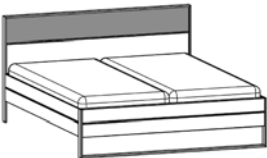
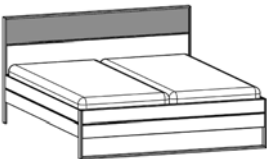
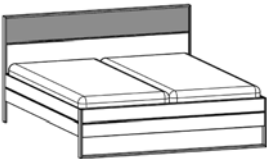



Abbildung	Beschreibung	Breite	Höhe	Tiefe	Best.-Nr.	Euro
	Komfort-Liegenbett Kopfteil mit Spaltholz	164,0	99,5	202,0	155370	
	160x190 cm	164,0	99,5	212,0	155371	
	160x200 cm	164,0	99,5	222,0	155372	
	160x210 cm	164,0	99,5	232,0	155373	
	160x220 cm					
Bettseiten- und Bettfußteilhöhe: 46,0 cm						
	Komfort-Liegenbett Kopfteil mit Spaltholz	184,0	99,5	202,0	155380	
	180x190 cm	184,0	99,5	212,0	155381	
	180x200 cm	184,0	99,5	222,0	155382	
	180x210 cm	184,0	99,5	232,0	155383	
	180x220 cm					
Bettseiten- und Bettfußteilhöhe: 46,0 cm						
	Komfort-Liegenbett Kopfteil mit Spaltholz	204,0	99,5	202,0	155390	
	200x190 cm	204,0	99,5	212,0	155391	
	200x200 cm	204,0	99,5	222,0	155392	
	200x210 cm	204,0	99,5	232,0	155393	
	200x220 cm					
Bettseiten- und Bettfußteilhöhe: 46,0 cm						
	LED-Kopfteil-Beleuchtung nur für Komfort-Liegenbetten mit Spaltholz					
	für Liegenbett 160 cm breit, á 8,5 W				155916	
	für Liegenbett 180 cm breit, á 9,6 W				155918	
	für Liegenbett 200 cm breit, á 10,7 W				155920	
<p>Zum Anschluss benötigen Sie einen: Fußschalter oder 4-Kanal-Funk-Trafo-Schaltset oder Sensor-Wechselschalter-Set an der Bettseite</p> <p>EEK: A+, Koch, QLI (Die Lampen können in der Leuchte nicht ausgetauscht werden)</p>					155946 155947 155949	

Abbildung	Beschreibung	Breite	Höhe	Tiefe	Best.-Nr.	Euro
	Komfort-Liegenbett Kopfteil mit Kunstleder graphit					
	160x190 cm	164,0	99,5	202,0	155470	
	160x200 cm	164,0	99,5	212,0	155471	
	160x210 cm	164,0	99,5	222,0	155472	
	160x220 cm	164,0	99,5	232,0	155473	
Bettseiten- und Bettfußteilhöhe: 46,0 cm						
	Komfort-Liegenbett Kopfteil mit Kunstleder graphit					
	180x190 cm	184,0	99,5	202,0	155480	
	180x200 cm	184,0	99,5	212,0	155481	
	180x210 cm	184,0	99,5	222,0	155482	
	180x220 cm	184,0	99,5	232,0	155483	
Bettseiten- und Bettfußteilhöhe: 46,0 cm						
	Komfort-Liegenbett Kopfteil mit Kunstleder graphit					
	200x190 cm	204,0	99,5	202,0	155490	
	200x200 cm	204,0	99,5	212,0	155491	
	200x210 cm	204,0	99,5	222,0	155492	
	200x220 cm	204,0	99,5	232,0	155493	
Bettseiten- und Bettfußteilhöhe: 46,0 cm						

- Alle Schubkästen mit Vollauszug

Abbildung	Beschreibung	Breite	Höhe	Tiefe	Best.-Nr.	Euro
	Hängekonsole mit Metallkufe zur Wandmontage 1 Schubkasten, grifflos Kufe Metall: Lack Eisenglimmer	65,0	46,0	44,0	155026	
	Mehrpreis für Konsolenbreitenkürzung				155982	
	Konsolen Stützen hinten für Konsole 155026 zum Freistellen Stützen Metall: Lack Eisenglimmer	1,5	33,5	6,0	155826	
	Hängekonsole mit Metallkufe zur Wandmontage 1 Großraum-Schubkasten mit Griff Kufe Metall: Lack Eisenglimmer	65,0	46,0	47,0	155025	
	Mehrpreis für Konsolenbreitenkürzung				155982	
	Konsolen Stützen hinten für Konsole 155025 zum Freistellen Stützen Metall: Lack Eisenglimmer	1,5	20,0	6,0	155825	
	LED-Griff-Beleuchtung, 2,6 W für Konsole 155025 Zum Anschluss benötigen Sie einen: Fußschalter oder 4-Kanal-Funk-Trafo-Schaltset oder Sensor-Wechselschalter-Set an der Bettseite				155922 155946 155947 155949	
	Utensilieneinsatz Metall Eisenglimmer für Hängekonsole	58,9	4,0	18,0	155969	

- Alle Schubkästen mit Vollauszug

Abbildung	Beschreibung	Breite	Höhe	Tiefe	Best.-Nr.	Euro
	Aufsatzpaneel-Glasboden mit Spaltholz links 1 Glasablageboden parsol grau	65,0	53,5	18,0	155045	
	Mehrpreis für Paneelbreitenkürzung				155984	
	Aufsatzpaneel-Glasboden mit Spaltholz rechts mit Glasablageboden parsol grau	65,0	53,5	18,0	155046	
	Mehrpreis für Paneelbreitenkürzung				155984	
	LED-Aufsatzpaneel-Glasboden-Beleuchtung, 1,6 W				155924	
	Zum Anschluss benötigen Sie einen: Fußschalter oder 4-Kanal-Funk-Trafo-Schaltset oder Sensor-Wechselschalter-Set an der Bettseite				155946 155947 155949	
	Aufsatzpaneel mit Spaltholz links und rechts	65,0	28,5	6,0	155145	
	Mehrpreis für Paneelbreitenkürzung				155984	
	LED-Aufsatzpaneel-Beleuchtung, 3,3 W für Aufsatzpaneel 155145				155923	
	Zum Anschluss benötigen Sie einen: Fußschalter oder 4-Kanal-Funk-Trafo-Schaltset oder Sensor-Wechselschalter-Set an der Bettseite				155946 155947 155949	
	Beistelltisch	65,0	35,0	44,0	155027	
	Kufen Metall: Lack Eisenglimmer					
	Bettbank	140,0	40,0	44,0	155770	
	Kufen Metall: Lack Eisenglimmer					

- Alle Schubkästen mit Vollauszug













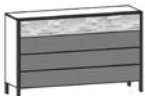

Abbildung	Beschreibung	Breite	Höhe	Tiefe	Best.-Nr.	Euro
	Kommode 1 Schubkasten mit Spaltholz 3 Schubkästen	99,0	91,2	44,3	155091	
	Kommode 1 Schubkasten mit Spaltholz 3 Schubkästen Colorglas graphit	99,0	91,2	44,3	155791	
	LED-Beleuchtung, W 5,0 für Kommode 155091, 155791 ■ Zum Anschluss benötigen Sie einen: Fußschalter oder 4-Kanal-Funk-Trafo-Schaltset oder Sensorschalter in Aussenseite eingelassen				155931 155946 155947 155942	
	Kommode 1 Schubkasten mit Spaltholz 3 Schubkästen ■ Je Schubkasten 2 Zargen	147,2	91,2	44,3	155092	
	Kommode 1 Schubkasten mit Spaltholz 3 Schubkästen mit Colorglas graphit ■ Je Schubkasten 2 Zargen	147,2	91,2	44,3	155792	
	LED-Beleuchtung, W 7,6 für Kommode 155092, 155792 ■ Zum Anschluss benötigen Sie einen: Fußschalter oder 4-Kanal-Funk-Trafo-Schaltset oder Sensorschalter in Aussenseite eingelassen				155932 155946 155947 155942	

Abbildung	Beschreibung	Breite	Höhe	Tiefe	Best.-Nr.	Euro
	Anstell-Garderobe links Regal 3 Fächer, Ablageboden Garderobenrahmen Metall: Lack Eisenglimmer ■ Für Kommoden der Höhe 91,2 cm ■ Wandbefestigung erforderlich !	95,3	175,2	38,0	155706	
	Anstell-Garderobe rechts Regal 3 Fächer, Ablageboden Garderobenrahmen Metall: Lack Eisenglimmer ■ Für Kommoden der Höhe 91,2 cm ■ Wandbefestigung erforderlich !	95,3	175,2	38,0	155707	
	LED-Regal-Beleuchtung Set, 4,2 W ■ Zum Anschluss benötigen Sie einen: Fußschalter oder 4-Kanal-Funk-Trafo-Schaltset oder Sensorschalter in Regalaussenseite eingelassen EEK: A+, Koch, QLI (Die Lampen können in der Leuchte nicht ausgetauscht werden)				155930 155946 155947 155942	
	Hängeregal 3 Fächer	38,4	57,6	33,1	155710	
	Hängespiegel bronziert Rahmen: Vertikal - Wildeiche massiv Horizontal - Metall: Lack Eisenglimmer	147,2	49,2	4,0	155043	
	Standspiegel Kristallglas mit Garderobenfunktion Spiegelstütze Metall: Lack Eisenglimmer	50,0	182,3	44,2	155802	

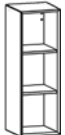
Pro Element: 2 Einlegeböden, 1 Kleiderstange

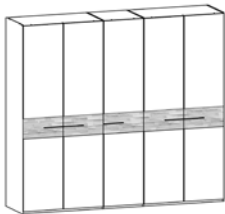
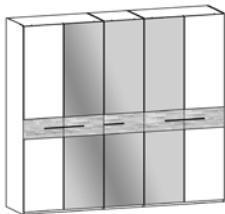
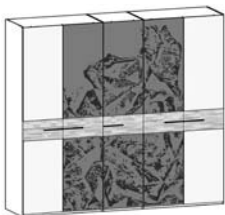
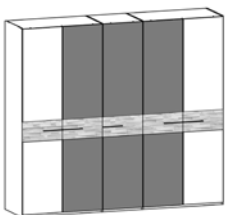
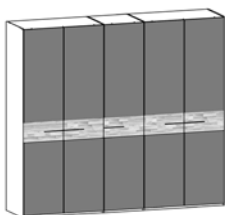

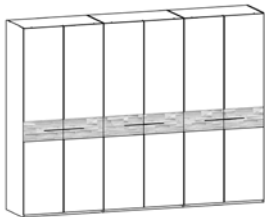
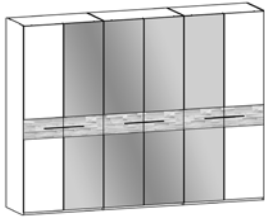
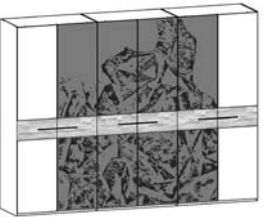
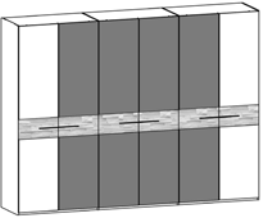
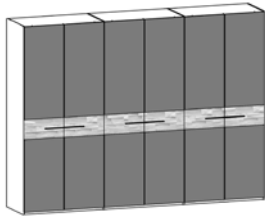
Abbildung	Beschreibung	Breite	Höhe	Tiefe	Best.-Nr.	Euro
	Kleiderschrank 5-türig Mittelriegel mit Spaltholz 5 Türen	249,6	222,3	57,0	155070	
	Kleiderschrank 5-türig Mittelriegel mit Spaltholz 3 Spiegeltüren mittig 2 Türen außen	249,6	222,3	57,0	155054	
	Kleiderschrank 5-türig Mittelriegel mit Spaltholz 3 Color-Glastüren graphit mit Kristallmotiv mittig 2 Türen außen	249,6	222,3	57,0	155053	
	Kleiderschrank 5-türig Mittelriegel mit Spaltholz 3 Color-Glastüren graphit mittig 2 Türen außen	249,6	222,3	57,0	155057	
	Kleiderschrank 5-türig Mittelriegel mit Spaltholz 5 Color-Glastüren graphit	249,6	222,3	57,0	155055	
	Mehrp reis Passepartout-Rahmen Lack Eisenglimmer für Kleiderschrank für 5-türigen Kleiderschrank ■ Bei Kleiderschränken über Ecke, den Passepartout-Rahmen nach Anzahl der Türen bestellen. ■ Durch das Anbringen des Passepartout-Rahmens, ist der Einsatz von Weitwinkelscharnieren (155941) an den äußeren Türen nicht möglich.	251,8	223,8	8,0	155105	

Pro Element: 2 Einlegeböden, 1 Kleiderstange



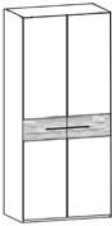

Abbildung	Beschreibung	Breite	Höhe	Tiefe	Best.-Nr.	Euro
	Kleiderschrank 6-türig Mittelriegel mit Spaltholz 6 Türen	299,0	222,3	57,0	155060	
	Kleiderschrank 6-türig Mittelriegel mit Spaltholz 4 Spiegeltüren mittig 2 Türen außen	299,0	222,3	57,0	155063	
	Kleiderschrank 6-türig Mittelriegel mit Spaltholz 4 Color-Glastüren graphit mit Kristallmotiv mittig 2 Spaltholztüren außen	299,0	222,3	57,0	155064	
	Kleiderschrank 6-türig Mittelriegel mit Spaltholz 4 Color-Glastüren graphit mittig 2 Türen außen	299,0	222,3	57,0	155068	
	Kleiderschrank 6-türig Mittelriegel mit Spaltholz 6 Color-Glastüren graphit	299,0	222,3	57,0	155065	
	Mehrpriis Passepartout-Rahmen Lack Eisenglimmer für Kleiderschrank für 6-türigen Kleiderschrank ■ Bei Kleiderschränken über Ecke, den Passepartout-Rahmen nach Anzahl der Türen bestellen. ■ Durch das Anbringen des Passepartout-Rahmens, ist der Einsatz von Weitwinkelscharnieren (155941) an den äußeren Türen nicht möglich.	301,2	223,8	8,0	155106	

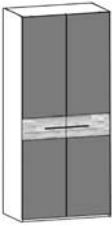
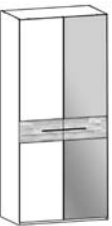
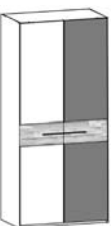
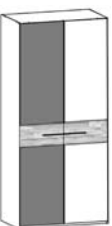
Temperaturschwankungen und Luftfeuchtigkeit können Veränderungen beim Holz hervorrufen, die keinen Grund zur Reklamation bieten.
Konstruktions-, Modelländerungen und Druckfehler vorbehalten.

Pro Element: 2 Einlegeböden, 1 Kleiderstange

Abbildung	Beschreibung	Breite	Höhe	Tiefe	Best.-Nr.	Euro
	Grundelement Mittelriegel mit Spaltholz 2 Türen	101,0	222,3	57,0	155290	
	Grundelement Mittelriegel mit Spaltholz 2 Spiegeltüren	101,0	222,3	57,0	155291	
	Grundelement Mittelriegel mit Spaltholz 2 Color-Glastür graphit	101,0	222,3	57,0	155292	
	Grundelement Mittelriegel mit Spaltholz 1 Tür links 1 Spiegeltür rechts	101,0	222,3	57,0	155297	
	Grundelement Mittelriegel mit Spaltholz 1 Tür links 1 Color-Glastür graphit rechts	101,0	222,3	57,0	155298	
	Grundelement Mittelriegel mit Spaltholz 1 Color-Glastür graphit links 1 Tür rechts	101,0	222,3	57,0	155296	

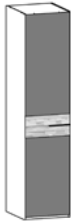

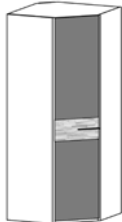
Pro Element: 2 Einlegeböden, 1 Kleiderstange

Abbildung	Beschreibung	Breite	Höhe	Tiefe	Best.-Nr.	Euro
	Grundelement Mittelriegel mit Spaltholz 1 Tür links	51,6	222,3	57,0	155250	
	Grundelement Mittelriegel mit Spaltholz 1 Tür rechts	51,6	222,3	57,0	155254	
	Grundelement Mittelriegel mit Spaltholz 1 Spiegeltür links	51,6	222,3	57,0	155251	
	Grundelement Mittelriegel mit Spaltholz 1 Spiegeltür rechts	51,6	222,3	57,0	155255	
	Grundelement Mittelriegel mit Spaltholz 1 Color-Glastür graphit links	51,6	222,3	57,0	155253	
	Grundelement Mittelriegel mit Spaltholz 1 Color-Glastür graphit rechts	51,6	222,3	57,0	155258	
	Eck-Element Mittelriegel mit Spaltholz 1 Tür links	93,0	222,3	93,0	155280	
	Eck-Element Mittelriegel mit Spaltholz 1 Tür rechts	93,0	222,3	93,0	155281	
	Eck-Element Mittelriegel mit Spaltholz 1 Spiegeltür links	93,0	222,3	93,0	155282	
	Eck-Element Mittelriegel mit Spaltholz 1 Spiegeltür rechts	93,0	222,3	93,0	155283	
	Eck-Element Mittelriegel mit Spaltholz 1 Color-Glastür graphit links	93,0	222,3	93,0	155284	
	Eck-Element Mittelriegel mit Spaltholz 1 Color-Glastür graphit rechts	93,0	222,3	93,0	155285	

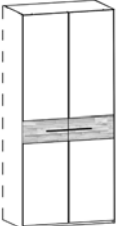
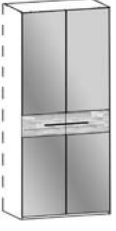
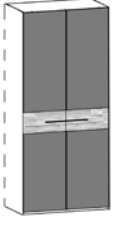
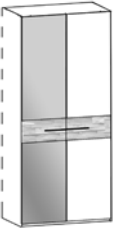
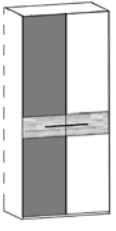
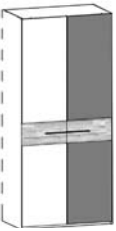
Pro Element: 2 Einlegeböden, 1 Kleiderstange

Abbildung	Beschreibung	Breite	Höhe	Tiefe	Best.-Nr.	Euro
	Anbauelement Mittelriegel mit Spaltholz 2 Türen	99,0	222,3	57,0	155190	
	Anbauelement Mittelriegel mit Spaltholz 2 Spiegeltüren	99,0	222,3	57,0	155191	
	Anbauelement Mittelriegel mit Spaltholz 2 Color-Glastüren graphit	99,0	222,3	57,0	155192	
	Anbauelement Mittelriegel mit Spaltholz 1 Spiegeltür links 1 Tür rechts	99,0	222,3	57,0	155197	
	Anbauelement Mittelriegel mit Spaltholz 1 Color-Glastür graphit links 1 Tür rechts	99,0	222,3	57,0	155198	
	Anbauelement Mittelriegel mit Spaltholz 1 Tür links 1 Color-Glastür graphit rechts	99,0	222,3	57,0	155196	

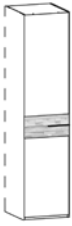
Pro Element: 2 Einlegeböden, 1 Kleiderstange

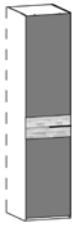
Abbildung	Beschreibung	Breite	Höhe	Tiefe	Best.-Nr.	Euro
	Anbauelement Mittelriegel mit Spaltholz 1 Tür links	49,6	222,3	57,0	155150	
	Anbauelement Mittelriegel mit Spaltholz 1 Tür rechts	49,6	222,3	57,0	155154	
	Anbauelement Mittelriegel mit Spaltholz 1 Spiegeltür links	49,6	222,3	57,0	155151	
	Anbauelement Mittelriegel mit Spaltholz 1 Spiegeltür rechts	49,6	222,3	57,0	155155	
	Anbauelement Mittelriegel mit Spaltholz 1 Color-Glastür graphit links	49,6	222,3	57,0	155153	
	Anbauelement Mittelriegel mit Spaltholz 1 Color-Glastür graphit rechts	49,6	222,3	57,0	155158	

Temperaturschwankungen und Luftfeuchtigkeit können Veränderungen beim Holz hervorrufen, die keinen Grund zur Reklamation bieten.
Konstruktions-, Modelländerungen und Druckfehler vorbehalten.

Pro Element: 2 Einlegeböden, 1 Kleiderstange



Abbildung	Beschreibung	Breite	Höhe	Tiefe	Best.-Nr.	Euro
	Mehrp reis Passepartout-Rahmen, Lack Eisenglimmer für Kleiderschrank					
	für 1-türigen Kleiderschrank	53,8	223,8	8,0	155101	
	für 2-türigen Kleiderschrank	103,2	223,8	8,0	155102	
	für 3-türigen Kleiderschrank	152,8	223,8	8,0	155103	
	für 4-türigen Kleiderschrank	202,2	223,8	8,0	155104	
	für 5-türigen Kleiderschrank	251,8	223,8	8,0	155105	
	für 6-türigen Kleiderschrank	301,2	223,8	8,0	155106	
	für 7-türigen Kleiderschrank	350,8	223,8	8,0	155107	
	für 8-türigen Kleiderschrank	400,2	223,8	8,0	155108	
	<ul style="list-style-type: none"> ■ Bei Kleiderschränken über Eck, den Passepartout-Rahmen nach Anzahl der Türen bestellen ■ Bei Passepartout-Rahmens ist der Einsatz von Weitwinkelscharnieren (155941) an den äußeren Türen nicht möglich 					
	LED-Kleiderschrank-Innenbeleuchtung á 6,0 W inkl. Türsensor. Montiert an rechter Außen- oder Mittelseite des Kleiderschranks. Steuergerät (155224) zwingend erforderlich				155223	
	<ul style="list-style-type: none"> ■ Geben Sie an, in welchem Kleiderschrankschrankelement die Innenbeleuchtung verbaut werden soll ■ Nur eine Beleuchtung pro Grund-, Eck- und Anbauelement möglich <p>EEK: A+, Koch, ICL2 (Die Lampen können in der Leuchte nicht ausgetauscht werden)</p>					
	<p>Steuergerät für LED-Kleiderschrank-Innenbeleuchtung</p> <ul style="list-style-type: none"> ■ Anschluss für max. 3 Kleiderschrank-Innenbeleuchtungen (155223) 				155224	





Abbildung	Beschreibung	Breite	Höhe	Tiefe	Best.-Nr.	Euro
	Einlegeboden für Kleiderschrank 1-türig	47,6	2,0	51,0	155037	
	für Kleiderschrank 2-türig	97,0	2,0	51,0	155038	
	für Eck-Kleiderschrank	87,3	2,0	87,3	155121	
	Kleiderstange für Kleiderschrank 1-türig	47,6			155122	
	für Kleiderschrank 2-türig	97,0			155123	
	Ablageboden ausziehbar (Vollauszug) inkl. Abdeckboden Nur für 2-türige Kleiderschrank-Elemente der Breite 97 cm	97,0	5,0	51,0	155023	
	T-Einteilung-Set Bestehend aus: Mittelseite, 3 Einlegeböden und Kleiderstange 47,6 cm ■ Geben Sie an, in welches Element die T-Einteilung eingebaut werden soll		148,1	51,0	155902	
	Kleiderlift verchromt ■ Nur für 2-türige Kleiderschrank-Elemente der Breite 97 cm	97,0			155911	
	Power-LED-Leuchte mit Bewegungsmelder individuell platzierbar Bestehend aus: Leuchte, USB-Ladekabel, Magnet-Halterung ■ Akku betrieben, aufladen mit USB-Kabel, keine Verkabelung notwendig!				155928	

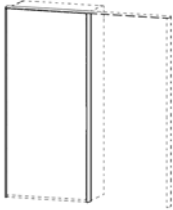



Abbildung	Beschreibung	Breite	Höhe	Tiefe	Best.-Nr.	Euro
	<p>Krawattenhalter ausziehbar für 24 Krawatten</p> <p>Abdeckung: Aluminium Haken: Verchromt Auszugsart: Vollauszug</p> <p>■ Zur Montage an Kleiderschrankseite</p>				155908	
	<p>Schalhalter ausziehbar 8 Ösen</p> <p>Abdeckung: Aluminium Haken: Verchromt Auszugsart: Vollauszug</p> <p>■ Zur Montage an Kleiderschrankseite</p>				155906	
	<p>Gürtelhalter ausziehbar 8 Haken</p> <p>Abdeckung: Aluminium Haken: Verchromt Auszugsart: Vollauszug</p> <p>■ Zur Montage an Kleiderschrankseite</p>				155905	
	<p>Kleiderstange ausziehbar</p> <p>Abdeckung: Aluminium Kleiderstange: Verchromt Auszugslänge: 24,3 cm</p> <p>■ Zur Montage unter Kleiderschrank Einlegeboden</p>				155907	
	<p>Innenspiegel Kristallglas</p> <p>auf rechter Tür montiert</p>	35,0	181,0		155093	
	<p>auf linker Tür montiert</p> <p>■ Geben Sie an, auf welcher Tür der Spiegel montiert werden soll</p>	35,0	181,0		155094	
	<p>Mehrpriß Weitwinkelscharniere 155° pro Tür</p> <p>■ In Verbindung mit Passpartout und Innenschubkästen nicht möglich.</p>				155941	

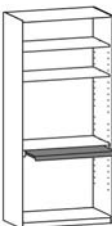
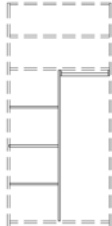





Abbildung	Beschreibung	Breite	Höhe	Tiefe	Best.-Nr.	Euro
	Innenschubkasten 1 Stück inkl. Holzabdeckboden					
	1-türige Elemente	47,6	18,4	48,0	155851	
	2-türige Elemente	97,0	18,4	48,0	155856	
	Mehrpreis Vollauszug, 1 Schubkasten				155943	
	Innenschubkästen 2 Stück inkl. Holzabdeckboden					
	1-türige Elemente	47,6	32,2	48,0	155852	
	2-türige Elemente	97,0	32,2	48,0	155857	
	Mehrpreis Vollauszug, 1 Schubkasten				155943	
	Innenschubkästen 3 Stück inkl. Holzabdeckboden					
	1-türige Elemente	47,6	46,0	48,0	155853	
	2-türige Elemente	97,0	46,0	48,0	155858	
	Mehrpreis Vollauszug, 1 Schubkasten				155943	
	Facheinteilung-Innenschubkasten für 1 Schubkasten				155976	
	Innenschubkasten: 155856, 155857, 155858, 155866, 155867, 155868					
	■ Vollauszug 155943 notwendig					155943
	■ Nur für 2-türige Kleiderschrank-Elemente der Breite 97 cm					



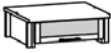

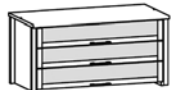

Abbildung	Beschreibung	Breite	Höhe	Tiefe	Best.-Nr.	Euro
	Innenschubkasten 1 Stück inkl. Glasabdeckboden 1-türige Elemente	47,6	18,4	48,0	155861	
	2-türige Elemente	97,0	18,4	48,0	155866	
	Mehrpreis Vollauszug, 1 Schubkasten				155943	
	Innenschubkästen 2 Stück inkl. Glasabdeckboden 1-türige Elemente	47,6	32,2	48,0	155862	
	2-türige Elemente	97,0	32,2	48,0	155867	
	Mehrpreis Vollauszug, 1 Schubkasten				155943	
	Innenschubkästen 3 Stück inkl. Glasabdeckboden 1-türige Elemente	47,6	46,0	48,0	155863	
	2-türige Elemente	97,0	46,0	48,0	155868	
	Mehrpreis Vollauszug, 1 Schubkasten				155943	
	Facheinteilung-Innenschubkasten für 1 Schubkasten für Innenschubkasten: 155856, 155857, 155858, 155866, 155867, 155868 ■ Vollauszug 155943 notwendig ■ Nur für 2-türige Kleiderschrank-Elemente der Breite 97 cm				155976 155943	



Abbildung	Beschreibung	Breite	Höhe	Tiefe	Best.-Nr.	Euro
	<p>Fußschalter inkl. 3 m Anschlusskabel und EVG</p> <p>Maximale Leistung 30 W</p>				155946	
	<p>4 Kanal-Funk-Trafo-Schaltset für den Anschluss von bis zu 24 Beleuchtungselementen (max. 30 W) inkl. 4 m Anschlußkabel.</p> <p>Schalten und dimmen Sie 4 verschiedene Licht- gruppen einzeln oder nutzen Sie die zentrale Ein/Aus-Schaltfunktion um alle Lichtgruppen gleichzeitig zu schalten.</p> <p>■ Pro Kommission wird nur 1 Funkfern- steuerung mitgeliefert</p>				155947	
	<p>Zusätzliche Funkfernsteuerung für 4 Kanal-Funk-Trafo-Schaltset</p>	5,4	8,2	0,7	155913	
	<p>Sensorschalter-Set für LED-Beleuchtung mit Dimmfunktion (Wird in Kommoden-, Regalseite eingelassen)</p> <p>für Kommoden, 155091, 155092, 155795, 155706, 155707, 155791, 155792</p> <p>Bestehend aus: 1 Sensorschalter, Vorschaltgerät und Verbindungskabeln für den Anschluß</p>				155942	
	<p>Sensor-Winkelschalter-Set für Bettkopfteil- und Paneel-Beleuchtung außen in der Bettseite mit Dimmfunktion</p> <p>■ Bestehend aus: 2 Wechselschaltern, Vorschaltgerät und Verbindungskabeln für den Anschluss</p>				155949	
	<p>LED-Bett-Unterflurbeleuchtungs-Set, á 1,8 W</p> <p>Bestehend aus: 2 LED-Unterflurleuchten mit Bewegungsmelder und Vorschaltgerät</p> <p>EEK: A+, L&S, Space Light (Die Lampen können in der Leuchte nicht ausgetauscht werden)</p>				155936	

Abbildung	Beschreibung	Breite	Höhe	Tiefe	Best.-Nr.	Euro
	Kleiderschrank-Außenseite zur Verblendung ■ Ohne Nut und Bohrungen	2,0	223,3	55,0	155901	
	Schrankabschrägung seitlich Pro 1-türiges Element ■ Skizze und genaue Maße angeben				155983	
	Schrankabschrägung hinten Pro 1-türiges Element Pro 2-türiges Element ■ Skizze und genaue Maße angeben				155980 155981	
	Schrankhöhenkürzung Pro 1-türiges Element Pro 2-türiges Element				155985 155986	
	Schranktiefenkürzung Pro 1-türiges Element Pro 2-türiges Element				155990 155991	
	Schrankbreitenkürzung Pro 1-türiges Element Pro 2-türiges Element				155987 155988	

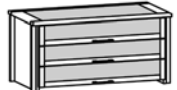

Abbildung	Beschreibung	Best.-Nr.	Energieeffizienzklasse
	<p>LED-Kopfteil-Beleuchtung</p> <p>für Liegenbett 160 cm breit, á 8,5 W</p> <p>für Liegenbett 180 cm breit, á 9,6 W</p> <p>für Liegenbett 200 cm breit, á 10,7 W</p>	<p>155916</p> <p>155918</p> <p>155920</p>	<p>A+</p> 
	<p>LED-Griff-Beleuchtung, á 2,6 W</p>	<p>155922</p>	<p>A+</p> 

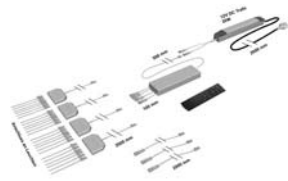

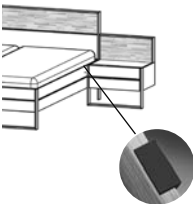
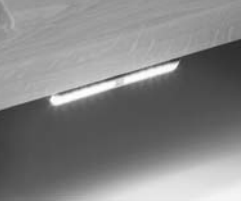

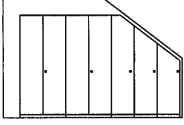
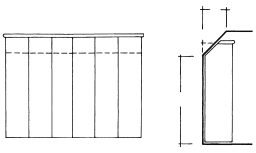
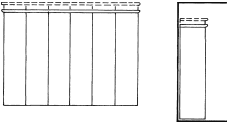
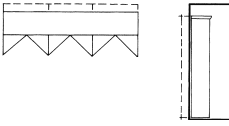
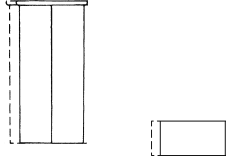

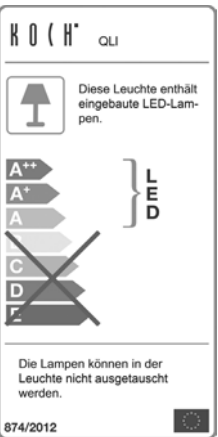
Abbildung	Beschreibung	Best.-Nr.	Energieeffizienzklasse
	LED-Aufsatzpaneel-Beleuchtung, á 1,6 W	155924	<p>A+</p> 
	LED-Aufsatzpaneel-Beleuchtung, á 3,3 W	155923	
	LED-Beleuchtung, á 5,0 W	155931	
	LED-Beleuchtung, 7,6 W	155932	
	LED-Regal-Beleuchtung, 4,2 W	155930	<p>A+</p> 

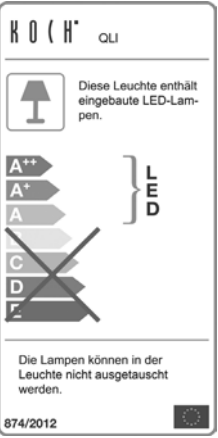
Abbildung	Beschreibung	Best.-Nr.	Energieeffizienzklasse
	<p>LED-Kleiderschrank-Innenbeleuchtung inkl. Türsensor. á 6,0 W</p>	<p>155223</p>	<p>A+</p> <div data-bbox="1289 264 1506 698">  </div>

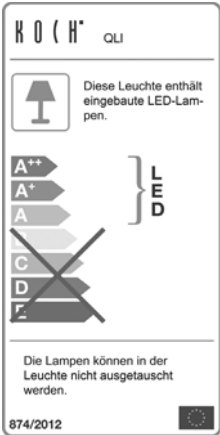
Planungshilfe / Checkliste Dachschrägen

1. Bitte prüfen Sie, ob der Fußboden waagrecht ist, wenn nicht, mit Hilfe einer Wasserwaage waagerechte oder senkrechte Linien schaffen.
2. Von der geraden Linie alle Höhen messen. (nur Raummaße angeben, keine Schrankmaße)

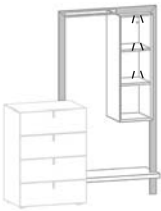
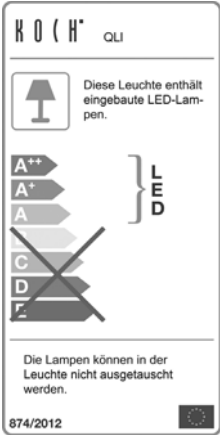

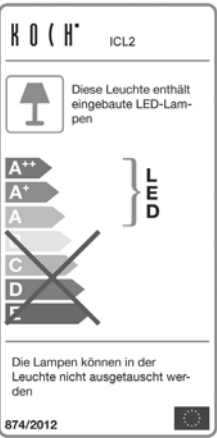
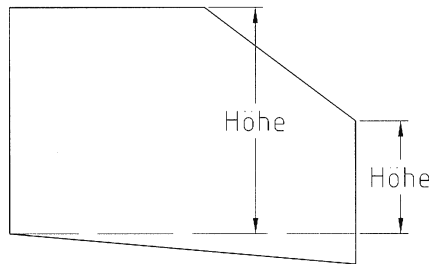
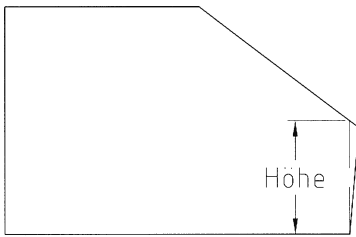
Wir benötigen folgende Maße:

- a. Raumhöhe
- b. Raumbreite (von Wand zu Wand ohne Sockelleiste)
- c. Kniestockhöhe
- d. Deckenlänge

(diese Maße bitte auf der Rückseite eintragen)

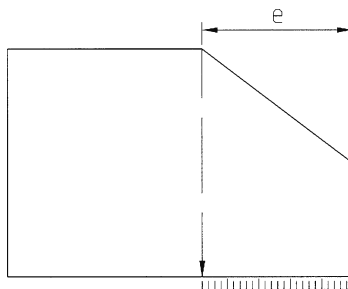
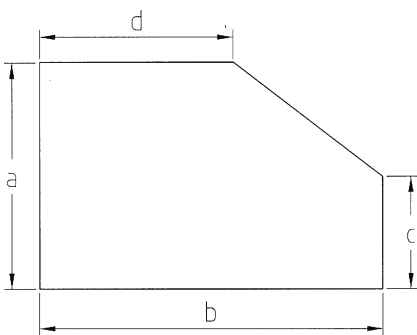

3. Wenn der Knickpunkt aufgrund der Rundung nicht feststeht, mehrere Hilfslinien anlegen und genauen Abstand messen, siehe Abb. rechts.
4. Zusätzliche Skizze (Ansicht Elementfolge) anfertigen und mitsenden!
5. **Maße nochmal prüfen!**

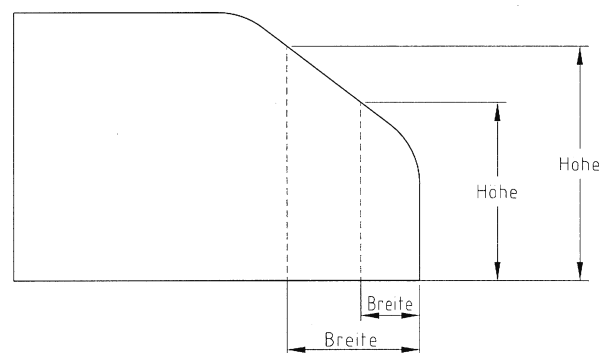

6. Bitte prüfen Sie stets, unsere Auftragsbestätigung mit beiliegender Zeichnung und erteilen Sie uns die verbindliche Auftragsfreigabe!

Weitere Infos:

Eine Schrankabschrägung nach hinten ist bei allen Schränken möglich. Von der Vorderseite des Bodens müssen beim Drehtürenschränk mindestens 10 cm stehen bleiben.

Fragen Sie uns, wir helfen Ihnen gerne weiter!

Wir sind Montags bis Freitags von 08:00 bis 18:30 Uhr für Sie erreichbar.



Verkauf

Jochen Florschütz
T: +49 (0) 2944 9720-122
F: +49 (0) 2944 9720-150
florschuetz@thielemeyer.de



Verkauf

Adelheid Katscher
T: +49 (0) 2944 9720-124
F: +49 (0) 2944 9720-150
katscher@thielemeyer.de



Verkauf

Thomas Horsthemke
T: +49 (0) 2944 9720-123
F: +49 (0) 2944 9720-150
t.horsthemke@thielemeyer.de



Verkauf

Werner Finke
T: +49 (0) 2944 9720-120
F: +49 (0) 2944 9720-150
finke@thielemeyer.de



Verkauf

Michael Nollmann
T: +49 (0) 2944 9720-129
F: +49 (0) 2944 9720-150
nollmann@thielemeyer.de



Fotos und Gestaltung: Thielemeyer GmbH & Co. KG

Ihr Fachhändler:

THIELEMEYER
Manufaktur für Schlafräume

Änderungen vorbehalten: Konstruktions-, Farb- und Materialabweichungen im Rahmen des technischen Fortschritts vorbehalten, ebenso wie Maße und technische Angaben evtl. kleinen Abweichungen unterliegen. Modell geschmacksmusterrechtlich geschützt.